

Tempo





1. Дополнительный верхний вентиль
2. Закругленные пластмассовые уголки
3. Свободностоящая модель
4. Термостатический вентиль полностью скрыт



Теплая мощность и универсальный стиль

Отопительный прибор высшего качества. Tempo - пионер в области энергосберегающих технологий. Это классика и, в то же время, - современная техника. Передняя панель кожуха с горизонтальными линиями выглядит современной и универсальной. Tempo - легкий, мощный, аккуратный, обладает точной регулировкой. Его внешний вид подходит к любому интерьеру.

Кожух

- Устойчивое к царапинам покрытие поверхности с мягко текстурированной полуматовой отделкой.
- Высокая стойкость к УФ.
- Стандартный цвет: белый RAL 9010 (101)
- Вентили и подводка полностью скрыты под стандартным кожухом.
- Температура поверхности кожуха остается безопасной при прикосновении даже при температуре воды в 90°C. Соответствует нормам техники безопасности DHSS DN4.
- Кожух легко снимаем.
- Гарантия 10 лет.

Теплообменник Low-H2O

- из чистой меди и алюминия, абсолютно не подверженных коррозии
- гарантия 30 лет
- испытан под давлением: 25 бар
- с грязеотталкивающим и пылезащитным лаковым покрытием графитно-серого цвета (RAL 7024)
- высокая тепловая мощность достигается при нормальной и пониженной температурах потока
- эффективный: высокая скорость нагрева благодаря сверхмалому количеству воды
- оптимальное сочетание конвективной и лучистой составляющих

Комбинация с котлом

Благодаря низкому содержанию воды и высокому коэффициенту теплопроводности при низкой температуре потока, Tempo с теплообменником Low-H2O идеален при использовании в комбинации с высокоэффективными конденсационными котлами.

Удвоенная теплоотдача, DBE или Oxygen?

- как радиатор DBE или Oxygen: см. каталог "Top performers".
- со сверхмощными двойными теплообменниками. Температура котла в среднем на 15% уменьшается по сравнению с радиаторами эквивалентного размера!

Темпо_Размеры

TEMW _Tempo Wall (Настенная)

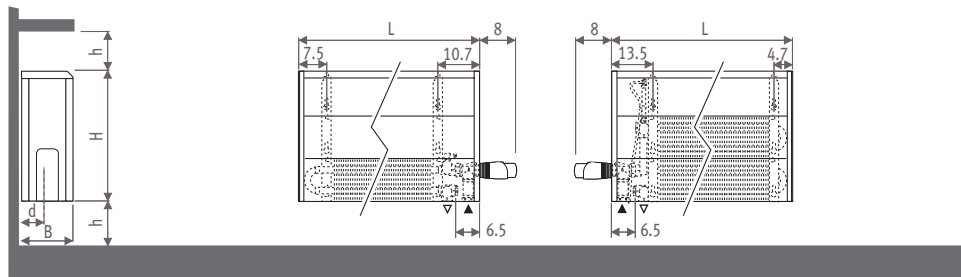

Размеры в см

Тип	B	d	BS	h/min*
10-11	11.8	5.3	13	10
15-16	16.8	7.8	18	12
20-21	21.8	10.3	23	15

* Уменьшение размеров может привести к снижению теплоотдачи.

TEMF _Tempo Freestanding (Свободстоящая)

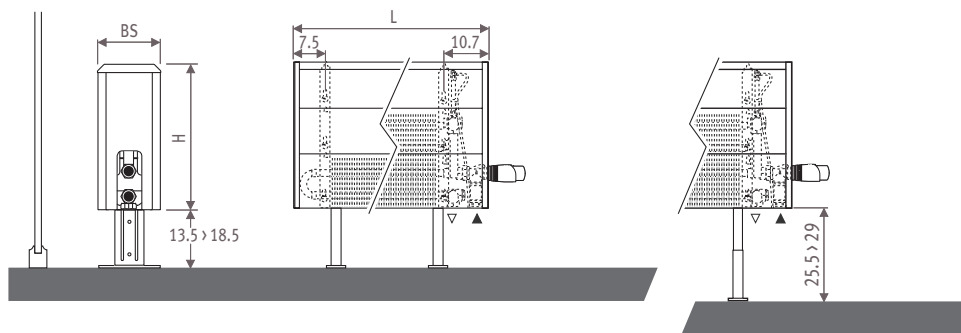

Подсоединения

Узел Jaga Comar - подсоединение к стене

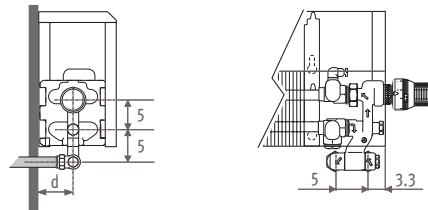

Узел Jaga Comar - подсоединение в пол

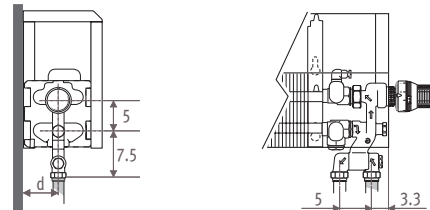

Вентили, предлагаемые Jaga, полностью скрыты в стандартном корпусе. Другие вентили могут быть частично видны. Подробная информация в разделе: Комплекты соединений и вентили.

Узел Jaga Pro - подсоединение к стене

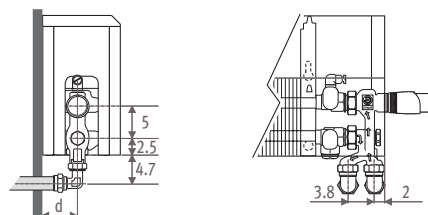

Узел Jaga Pro - подсоединение в пол

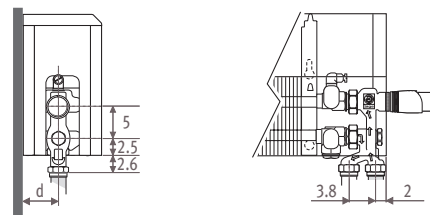

Вентиль Jaga - подсоединение к стене

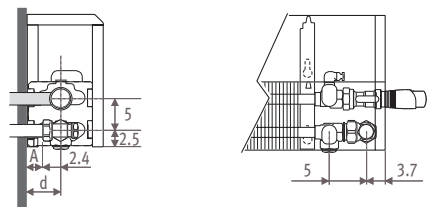

Вентиль Jaga - подсоединение в пол

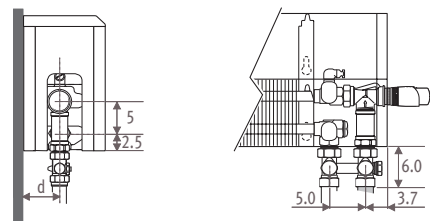

Тип	d	A
10-11	5.3	2.9
15-16	7.8	5.3
20-21	10.3	7.9

Темпо_Дополнительные детали

Удлиненный клапан для выпуска воздуха



Для легкого и быстрого выпуска воздуха. Удлиненный клапан для выпуска воздуха для теплообменника типа 10, 15 и 20.

Стандартная поставка для типов 11, 16 и 21

КОД	Н кожух	€
5090.114078	20	4,15
5090.114178	30	4,55
5090.114278	40	4,85
5090.114378	50+60	5,00
5090.114528	70	5,20
5090.114728	90	5,70

Верхний вентиль

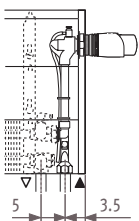

При заказе верхнего вентиля добавьте к коду Темпо /30 (верхний левый) или /60 (верхний правый).

Пример: TEMW. 030 040 21.101/60

КОД	Н кожух	€
Темпо настенный:		
5090.1300101 правый	30	36,85
5090.1300102 левый	30	36,85
5090.1300301 правый	40	36,85
5090.1300302 левый	40	36,85
5090.1300500 справа + слева	50	36,85
5090.1300700 справа + слева	60	36,85
5090.1300900 справа + слева	70	36,85
5090.1301100 справа + слева	90	36,85
Темпо свободстоящая:		
5090.1300100	30	36,85
5090.1300300	40	36,85
5090.1300500	50	36,85

Термостатическая головка не включена: см. комплекты соединений и вентили на стр. 178-179.

Щетка



Для несложной очистки нижней части теплообменника Low-H₂O без снятия корпуса.

КОД	€
5090.001	8,00

Замки

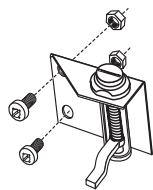

2 шт. на кожух. Кожух нельзя снять без применения инструментов.

КОД	€
5095.016	49,30

Свободстоящая модель с ножками того же цвета, что и у радиатора

Ножки (стандартные нейтрального серого цвета, лакированные) поставляются также того же цвета, что и радиатор. Для этого повторите код цвета после кода радиатора.

Пример: TEMF. NNN LLL TT.101/101

ДОПЛАТА		€
Длина кожуха		цвет
040 > 120	(2 ножки)	11,20
140 > 220	(3 ножки)	16,80
240 > 300	(4 ножки)	22,40

Свободстоящая модель с удлиненными регулируемыми ножками

- Для заказа удлиненных ножек серого цвета высотой от 25.5 до 29 см добавьте к коду заказа /AL.

Пример: TEMF. 020 040 10. 101/AL

- Для заказа удлиненных ножек того же цвета, что и кожух, высотой от 25.5 до 29 см добавьте к коду заказа /AL и повторите код цвета.

Пример: TEMF. 020 040 10. 101/AL/101

ДОПЛАТА		€	€
Длина кожуха		серый	цвет
040 > 120	(2 ножки)	5,00	18,60
140 > 220	(3 ножки)	7,40	27,90
240 > 300	(4 ножки)	9,90	37,10

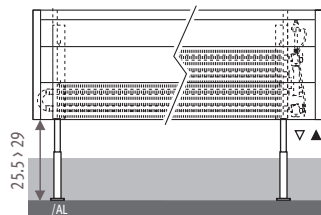

Держатель для калориметра

См. Специальная продукция.

Варианты DBE & Oxygen

DBE: самый компактный и мощный радиатор.

Oxygen: здоровое тепло и чистый воздух.

См. каталог "Top performers".

EURONORM EN 442		Стр.
Выходные данные измерены в соответствии с нормой EN422 при температуре воды 75/65°C и комнатной температуре 20°C (ΔT=50).		
Комплекты соединений и вентили	163	
Детали	203	
Специальная продукция	183	
Техническая информация	239	
Поправочный коэффициент	240	
Описание изделий	246	

Темпо_Свободстоящая модель

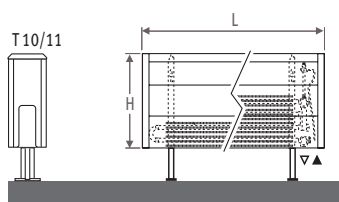

Стандартная поставка тип 10

- цвет 101
- теплообменник Low-H₂O тип 10
- кронштейны
- кожух в комплекте
- регулируемые ножки серого цвета
- угловой воздушный клапан 1/8"
- заглушка 1/2"

Стандартная поставка тип 11

- цвет 101
- теплообменник Twin Low-H₂O тип 11
- кронштейны
- кожух в комплекте
- регулируемые ножки серого цвета
- удлиненный воздушный клапан 1/8"
- заглушка 1/2"

Соединения

Верхний вентиль: добавьте /30 (левый) или /60 (правый).
Пример: TEMF. 030 040 10.101/60

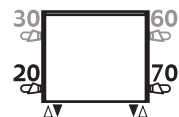

Свободстоящая модель_тип 10

H		КОД ЗАКАЗА: TEMF.																	
		040	050	060	070	080	090	100	110	120	140	160	180	200	220	240	260	280	300
020	75/65/20	262	328	393	459	524	590	655	721	786	917	1048	1179	1310	1441	1572	1703	1834	1965
	95/85/20	421	528	632	738	843	949	1054	1160	1264	1475	1686	1897	2107	2318	2529	2740	2950	3161
	€	109,60	116,90	124,40	139,50	146,90	155,30	168,70	177,40	184,50	216,80	245,90	264,00	284,90	319,00	351,50	370,90	395,50	413,40
030	75/65/20	330	413	496	578	661	743	826	909	991	1156	1322	1487	1652	1817	1982	2148	2313	2478
	95/85/20	529	662	795	927	1060	1191	1324	1457	1589	1853	2120	2384	2649	2913	3178	3444	3708	3973
	€	119,00	127,00	136,00	152,40	160,50	170,10	185,00	195,20	202,90	239,20	270,30	291,10	315,60	351,70	387,40	408,90	436,90	456,90
040	75/65/20	385	482	578	674	770	867	963	1059	1156	1348	1541	1733	1926	2119	2311	2504	2696	2889
	95/85/20	615	770	924	1077	1231	1386	1539	1693	1848	2155	2463	2770	3079	3387	3694	4003	4309	4618
	€	128,10	136,70	147,10	164,90	173,70	184,60	200,90	212,50	221,00	261,20	294,40	317,80	345,80	384,00	423,10	446,50	477,90	499,90
050	75/65/20	430	538	646	753	861	968	1076	1184	1291	1506	1722	1937	2152	2367	2582	2798	3013	3228
	95/85/20	685	857	1029	1200	1372	1543	1715	1887	2057	2400	2744	3087	3429	3772	4115	4459	4802	5144
	€	138,40	147,70	159,50	178,60	188,20	200,40	218,10	231,30	240,30	284,40	319,70	345,80	377,30	417,50	459,80	485,40	520,00	544,20

Свободстоящая модель Twin_тип 11



H		КОД ЗАКАЗА: TEMF.																	
		040	050	060	070	080	090	100	110	120	140	160	180	200	220	240	260	280	300
030	75/65/20	448	561	673	785	897	1009	1121	1233	1345	1569	1794	2018	2242	2466	2690	2915	3139	3363
	95/85/20	727	911	1093	1274	1456	1638	1820	2002	2183	2547	2912	3276	3640	4003	4367	4732	5096	5459
	€	172,60	184,70	196,70	221,60	233,90	246,80	268,80	283,10	294,90	340,40	388,30	417,90	450,90	506,80	553,40	584,80	622,10	651,70
040	75/65/20	506	632	758	885	1011	1138	1264	1390	1517	1770	2022	2275	2528	2781	3034	3286	3539	3792
	95/85/20	821	1026	1230	1436	1641	1847	2051	2256	2462	2872	3281	3692	4103	4513	4924	5333	5743	6154
	€	181,60	194,30	207,70	234,00	247,00	261,20	284,60	300,30	312,80	362,20	412,20	444,40	481,00	538,90	588,80	622,20	662,90	694,50
050	75/65/20	554	693	832	970	1109	1247	1386	1525	1663	1940	2218	2495	2772	3049	3326	3604	3881	4158
	95/85/20	899	1124	1350	1574	1799	2023	2249	2474	2698	3147	3598	4048	4497	4946	5396	5847	6296	6746
	€	192,00	205,40	220,20	247,80	261,70	277,20	302,00	319,10	332,20	385,60	437,70	472,60	512,60	572,50	625,80	661,30	705,30	739,00

Темро_Свободстоящая модель

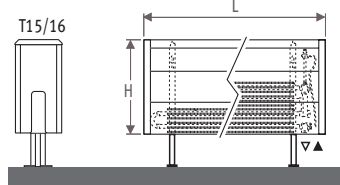

Стандартная поставка тип 15

- цвет 101
- теплообменник Low-H₂O тип 15
- кронштейны
- кожух в комплекте
- регулируемые ножки серого цвета
- угловой воздушный клапан 1/8"
- заглушка 1/2"

Стандартная поставка тип 16

- цвет 101
- теплообменник Twin Low-H₂O тип 16
- кронштейны
- кожух в комплекте
- регулируемые ножки серого цвета
- удлиненный воздушный клапан 1/8"
- заглушка 1/2"

Соединения

Верхний вентиль: добавьте /30 (левый) или /60 (правый).
Пример: ТЕМФ. 030 040 15.101/60

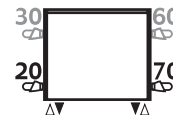

48

Свободстоящая модель_тип 15

код высота длина тип цвет
КОД ЗАКАЗА: ТЕМФ. 020 040 15. 101

H		L 040	050	060	070	080	090	100	110	120	140	160	180	200	220	240	260	280	300
020	75/65/20	436	545	654	763	872	981	1090	1199	1308	1526	1744	1962	2180	2398	2616	2834	3052	3270
	95/85/20	700	875	1050	1225	1400	1575	1751	1926	2101	2451	2801	3151	3501	3851	4201	4551	4902	5252
	€	124,90	134,70	144,60	164,20	174,40	185,40	202,30	215,20	224,80	262,70	302,60	327,10	369,50	417,00	456,40	482,90	514,00	538,20
030	75/65/20	544	680	815	951	1087	1223	1359	1495	1631	1903	2174	2446	2718	2990	3262	3533	3805	4077
	95/85/20	870	1088	1304	1521	1739	1956	2174	2391	2609	3044	3477	3912	4348	4783	5218	5651	6086	6521
	€	134,30	144,80	156,20	177,00	188,10	200,40	218,60	233,10	243,10	285,10	327,10	354,20	400,10	449,70	492,40	520,90	555,40	581,70
040	75/65/20	627	784	941	1098	1254	1411	1568	1725	1882	2195	2509	2822	3136	3450	3763	4077	4390	4704
	95/85/20	999	1249	1500	1750	1998	2249	2499	2749	2999	3498	3998	4497	4998	5498	5997	6497	6996	7496
	€	145,50	156,50	169,30	191,60	203,30	216,90	236,60	252,50	263,30	309,80	353,90	383,70	433,10	484,70	531,40	561,90	599,80	628,20
050	75/65/20	694	867	1040	1214	1387	1561	1734	1907	2081	2428	2774	3121	3468	3815	4162	4508	4855	5202
	95/85/20	1102	1376	1651	1927	2201	2478	2752	3027	3303	3854	4403	4954	5504	6055	6606	7155	7706	8257
	€	156,90	168,60	182,90	206,40	218,90	233,70	255,00	272,40	283,60	334,50	380,70	413,00	466,00	519,60	570,00	602,50	643,70	674,30

Свободстоящая модель Twin_тип 16



код высота длина тип цвет
КОД ЗАКАЗА: ТЕМФ. 030 040 16. 101

H		L 040	050	060	070	080	090	100	110	120	140	160	180	200	220	240	260	280	300
030	75/65/20	592	740	888	1036	1184	1332	1480	1628	1776	2072	2368	2664	2960	3256	3552	3848	4144	4440
	95/85/20	966	1208	1449	1691	1932	2174	2416	2657	2899	3382	3865	4348	4831	5314	5797	6281	6764	7247
	€	197,00	213,30	229,40	262,10	279,10	297,30	325,20	345,10	361,70	416,90	483,10	523,20	594,20	673,30	731,50	774,80	823,40	863,50
040	75/65/20	680	850	1020	1190	1360	1530	1700	1870	2040	2380	2720	3060	3400	3740	4080	4420	4760	5100
	95/85/20	1111	1389	1667	1945	2223	2501	2778	3056	3334	3890	4445	5001	5557	6112	6668	7224	7780	8335
	€	208,30	225,10	242,60	276,80	294,40	314,00	343,40	364,70	382,00	441,80	510,10	552,90	627,30	708,40	770,70	816,00	868,00	910,30
050	75/65/20	759	949	1139	1329	1518	1708	1898	2088	2278	2657	3037	3416	3796	4176	4555	4935	5314	5694
	95/85/20	1242	1553	1864	2175	2484	2795	3106	3417	3728	4348	4970	5590	6212	6834	7455	8076	8697	9319
	€	219,70	237,20	256,20	291,60	310,00	330,80	361,70	384,50	402,30	466,50	536,90	582,30	660,20	743,40	809,30	856,60	912,00	956,30

Темпо_Свободстоящая модель

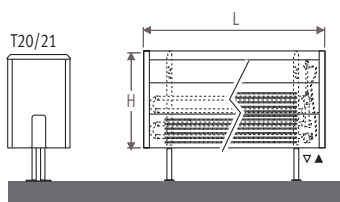

Стандартная поставка тип 20

- цвет 101
- теплообменник Low-H₂O тип 20
- кронштейны
- кожух в комплекте
- регулируемые ножки серого цвета
- угловой воздушный клапан 1/8"
- заглушка 1/2"

Стандартная поставка тип 21

- цвет 101
- теплообменник Twin Low-H₂O тип 21
- кронштейны
- кожух в комплекте
- регулируемые ножки серого цвета
- удлиненный воздушный клапан 1/8"
- заглушка 1/2"

Соединения

Верхний вентиль: добавьте /30 (левый) или /60 (правый).
Пример: ТЕМФ. 030 040 20.101/60

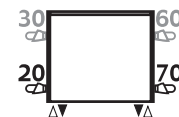

Свободстоящая модель_тип 20

		КОД ЗАКАЗА: ТЕМФ. 020 040 20. 101																	
		код высота длина тип цвет																	
H		L 040	050	060	070	080	090	100	110	120	140	160	180	200	220	240	260	280	300
020	75/65/20	613	766	919	1072	1226	1379	1532	1685	1838	2145	2451	2758	3064	3370	3677	3983	4290	4596
	95/85/20	984	1230	1476	1722	1969	2215	2460	2706	2952	3445	3936	4429	4921	5412	5905	6397	6890	7381
	€	140,90	152,90	165,50	190,10	203,00	216,80	238,50	253,10	266,20	324,90	377,00	407,20	441,10	501,20	547,50	580,80	618,60	649,80
030	75/65/20	762	953	1144	1334	1525	1715	1906	2097	2287	2668	3050	3431	3812	4193	4574	4956	5337	5718
	95/85/20	1219	1524	1830	2134	2439	2743	3049	3354	3658	4268	4879	5488	6097	6707	7316	7927	8537	9146
	€	150,20	162,80	176,90	202,80	216,40	231,60	254,70	270,80	284,50	347,10	401,20	434,20	471,50	533,60	583,20	618,60	659,70	693,00
040	75/65/20	878	1098	1318	1537	1757	1976	2196	2416	2635	3074	3514	3953	4392	4831	5270	5710	6149	6588
	95/85/20	1399	1749	2100	2449	2799	3148	3498	3849	4198	4897	5598	6297	6997	7696	8396	9097	9796	10495
	€	162,00	175,20	190,90	218,00	232,40	248,80	273,40	291,00	305,20	372,50	428,80	464,40	505,20	569,40	622,90	660,40	704,80	740,20
050	75/65/20	970	1213	1455	1698	1940	2183	2425	2668	2910	3395	3880	4365	4850	5335	5820	6305	6790	7275
	95/85/20	1540	1925	2309	2695	3079	3465	3849	4235	4619	5389	6158	6928	7698	8468	9238	10007	10777	11547
	€	174,70	188,50	205,50	234,00	249,10	266,90	292,90	312,00	326,80	398,80	457,20	495,30	539,70	606,00	663,50	703,00	750,90	788,30

Свободстоящая модель Twin_тип 21



		КОД ЗАКАЗА: ТЕМФ. 030 040 21. 101																	
		код высота длина тип цвет																	
H		L 040	050	060	070	080	090	100	110	120	140	160	180	200	220	240	260	280	300
030	75/65/20	779	974	1169	1364	1558	1753	1948	2143	2338	2727	3117	3506	3896	4286	4675	5065	5454	5844
	95/85/20	1277	1596	1916	2235	2553	2873	3192	3512	3831	4469	5108	5746	6385	7024	7661	8300	8938	9577
	€	206,80	225,10	244,30	281,50	301,10	321,70	354,90	377,20	396,70	481,40	560,00	606,30	656,70	747,50	813,10	862,90	918,40	965,90
040	75/65/20	910	1137	1364	1592	1819	2047	2274	2501	2729	3184	3638	4093	4548	5003	5458	5912	6367	6822
	95/85/20	1496	1869	2242	2617	2990	3365	3738	4111	4486	5234	5980	6728	7476	8224	8971	9718	10466	11214
	€	218,70	237,60	258,30	296,80	317,10	339,00	373,60	397,30	417,50	506,80	587,60	636,50	690,40	783,30	852,80	904,70	963,50	1013,10
050	75/65/20	1033	1291	1549	1807	2066	2324	2582	2840	3098	3615	4131	4648	5164	5680	6197	6713	7230	7746
	95/85/20	1703	2128	2553	2978	3405	3830	4256	4681	5106	5958	6809	7661	8511	9362	10214	11064	11916	12767
	€	231,20	250,70	272,80	312,60	333,70	356,90	393,00	418,20	439,00	533,00	615,80	667,30	724,80	819,70	893,20	947,10	1009,30	1060,90