

Knockonwood

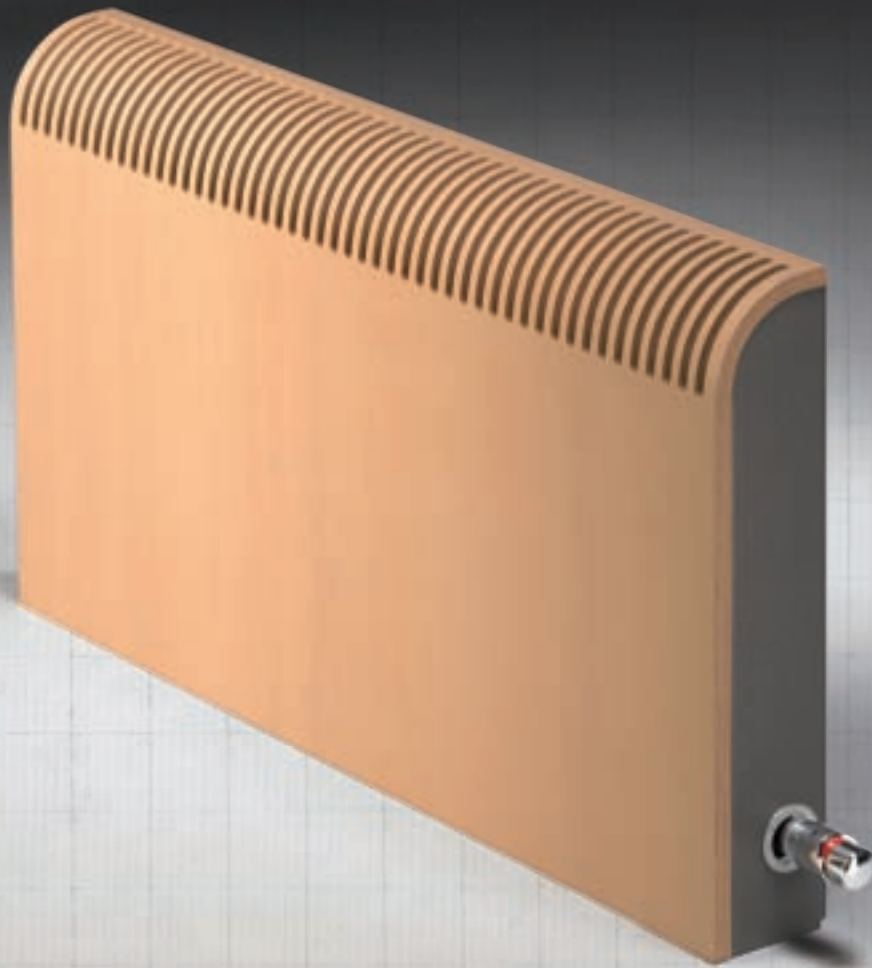

design award
winner
2003



Mixed Sources

Product group from well-managed
forests and other controlled sources

Cert no. SGS-COC-2334

www.fsc.org

© 1996 Forest Stewardship Council

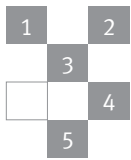

- 1. Дуб натуральный
- 2. Зебрано
- 3. Зебрано
- 4. Дуб беленый
- 5. Красное дерево

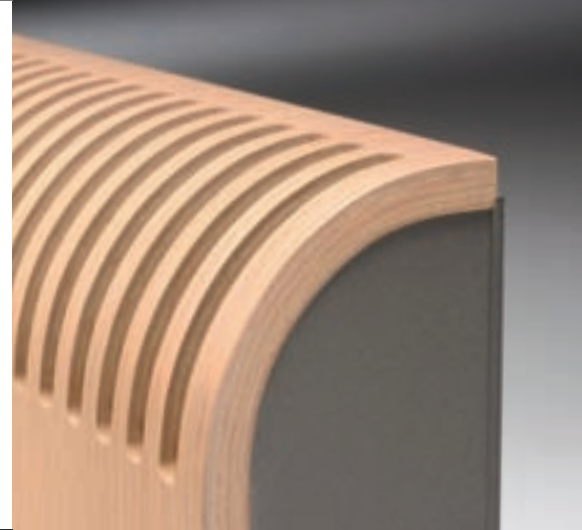

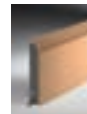

Теплая мощность и благородство дерева

Внушительный, удивительный, новаторский, революционный. Knockonwood - первый радиатор, изготовленный из дерева. Простой и в то же время элегантный корпус отделан благороднейшим шпоном. За теплоотдачу в Knockonwood отвечает сердце радиатора - теплообменник Low-H₂O, обеспечивающий экономию энергии и повышенную тепловую мощность. Изготавливается из 9 различных типов дерева.

Кожух

- Деревянный кожух покрыт стойким к царапинам полиуретановым лаком со степенью глянца 40%. Высокая устойчивость к УФ.

Ценовая категория 1:

- Дуб натуральный
- Бук натуральный
- Клен натуральный
- Зебрано натуральный

Ценовая категория 2:

- Дуб беленый
- Бук беленый
- Красное дерево
- Дуб темно-окрашенный
- Орех

- Металлические детали: пескоструйная обработка, серый металл (001)
- Вентиль и подключения скрыты в стандартном корпусе.
- Температура поверхности корпуса остается безопасной при прикосновении даже при температуре воды в 90°C. Соответствует нормам техники безопасности DHSS DN4.
- Корпус можно снять целиком для очистки и технического обслуживания.
- Гарантия 10 лет.

Теплообменник Low-H₂O

- из чистой меди и алюминия, абсолютно не подверженных коррозии
- гарантия 30 лет
- испытан под давлением: 25 бар
- поставляется с удлиненным воздушным клапаном и с прозрачной пластмассовой трубой для слива
- покрыт грязеоталкивающим и пыленепроницаемым лаком графитно-серого цвета (RAL 7024)
- высокая теплоотдача достигается при нормальной и пониженной температурах теплоносителя
- эффективный и быстрый нагрев вследствие сверхнизкого содержания воды
- оптимальное сочетание конвекции и излучения

В сочетании с высокоэффективным котлом

Благодаря низкому содержанию воды и высокому коэффициенту теплопроводности при низкой температуре потока Knockonwood с теплообменником Low-H₂O идеален при использовании в комбинации с высокоэффективными конденсационными котлами.

Удвоенная теплоотдача, DBE или Oxygen?

Knockonwood также поставляется как радиатор DBE или Oxygen: см. каталог "Top performers".

- со сверхмощными двойными теплообменниками. Температура котла в среднем на 15% уменьшается по сравнению с радиаторами эквивалентного размера!

Кнопкоwood_Размеры

LOW H₂O 30
ГАРАНТИЯ 30 ЛЕТ



KNOW_Кнопкоwood Wall (Настенный)

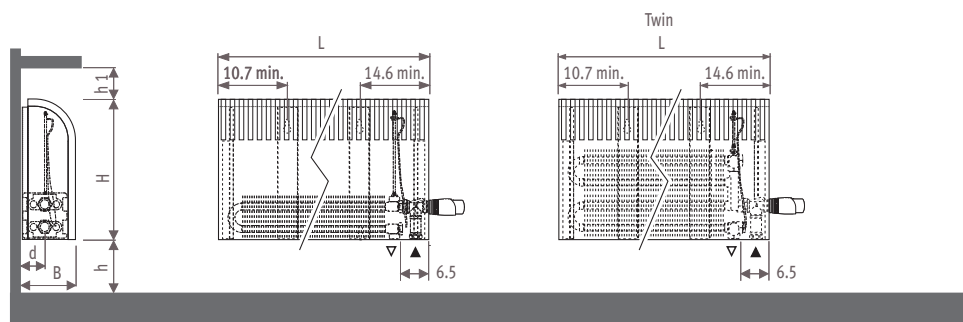

Размеры в см

Тип	B	d	h min*	h1 min*
06	10.8	4.6	10	5
10-11	12.8	5.2	10	5
15-16	17.8	7.7	12	5

* Уменьшение размеров может привести к снижению теплоотдачи.

Подсоединения

Узел Jaga Comar - подсоединение к стене

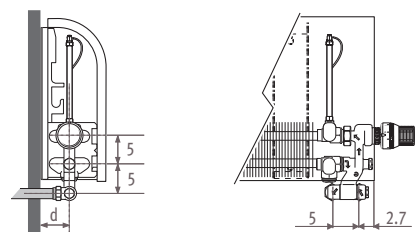

Узел Jaga Comar - подсоединение в пол

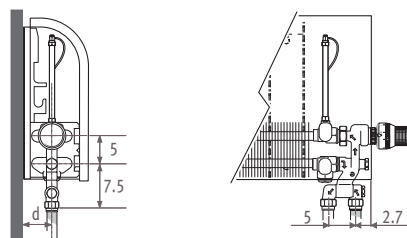

Вентили, предлагаемые компанией Jaga, полностью скрыты в стандартном корпусе. Подробная информация в разделе: Комплекты соединений и вентили.

Узел Jaga Pro - подсоединение к стене

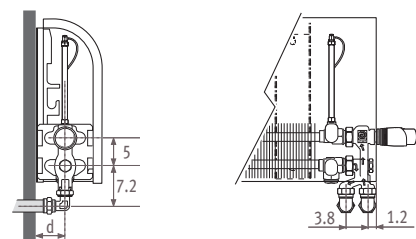

Узел Jaga Pro - подсоединение в пол

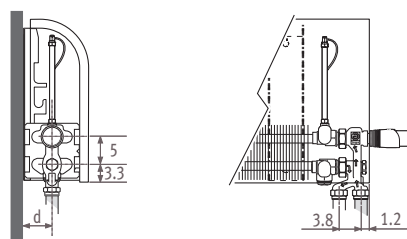

Вентиль Jaga - подсоединение к стене

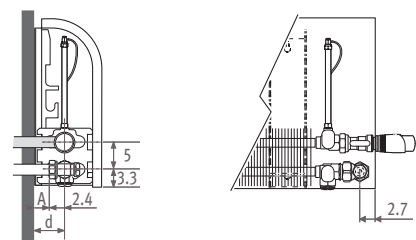

Вентиль Jaga - подсоединение в пол

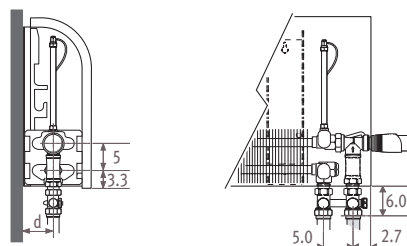

Вентиль Jaga тип 6 - подсоединение к стене

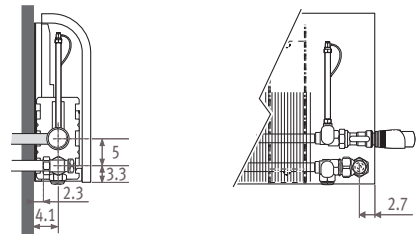

Вентиль Jaga тип 6 с коротким расстоянием для подключения, подходит только для Кнопкоwood тип 06. См. стр. 167/175.

Тип	d	A
06	4.6	1.8
10-11	5.2	2.9
15-16	7.7	5.3

Knockonwood_Варианты

Верхний вентиль

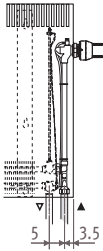

При заказе верхнего вентиля укажите вместе с кодом Knockonwood /30 (верхний левый) или /60 (верхний правый).
Пример: KNOW. 030 060 06.xxx/60

Варианты DBE & Oxygen

DBE: самый компактный и мощный радиатор.
Oxygen: здоровое тепло и чистый воздух.
См. каталог "Top performers".

КОД	Н кожух	€
5090.1300101 правый	30	36,85
5090.1300102 левый	30	36,85
5090.1300600 справа + слева	55	36,85
5090.1301000 справа + слева	80	36,85

Термостатическая головка не включена:
см. комплекты соединений и вентили на
стр. 178-179.

Щетка

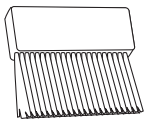

Для несложной очистки нижней части теплообменника Low-H₂O без снятия корпуса.

КОД	€
5090.001	8,00

Держатель для калориметра

См. Специальная продукция.



EURONORM
EN 442

Выходные данные измерены в соответствии с нормой EN422 при температуре воды 75/65°C и комнатной температуре 20°C (ΔT=50).

	Стр.
Комплекты соединений и вентили	163
Цвета	270
Детали	203
Техническая информация	239
Поправочный коэффициент	240
Описание изделий	246



Knockonwood_Настенная модель

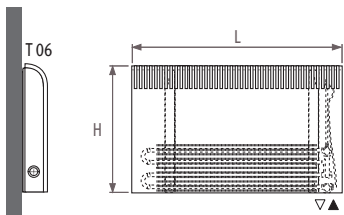

Стандартная поставка

- цельный деревянный кожух
- теплообменник Twin Low-H₂O, тип 08
- настенные кронштейны
- крепежный комплект
- удлиненный воздушный клапан 1/8"
- заглушка 1/2"

Соединения

- стандартное подключение: нижнее левое или правое, положение вентиля 20 или 70
- для дополнительного верхнего вентиля добавьте к коду Knockonwood /30 (верхний левый) или /60 (верхний правый) пример: KNOW. 030 060 06.xxx/60
- для дистанционно управляемого вентиля: см. специальная продукция

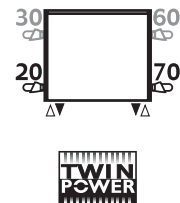

Тип 06

код высота длина тип из дерева
КОД ЗАКАЗА: KNOW. 030 060 06. xxx

H		L 060	080	100	120	140	180	220
030	75/65/20	416	554	693	832	970	1247	1525
	95/85/20	679	905	1131	1358	1584	2036	2490
	кат. 1 €	432,60	482,00	541,50	638,30	701,50	774,50	900,80
	кат. 2 €	478,40	531,20	596,30	704,90	774,10	850,00	986,40
055	75/65/20	554	739	924	1109	1294	1663	2033
	95/85/20	899	1200	1500	1800	2101	2700	3300
	кат. 1 €	470,30	526,90	608,20	706,40	790,80	886,80	1030,00
	кат. 2 €	519,70	580,80	670,90	781,20	874,10	976,40	1132,40
080	75/65/20	645	860	1075	1290	---	---	---
	95/85/20	1041	1388	1735	2082	---	---	---
	кат. 1 €	502,20	571,50	676,20	783,30	---	---	---
	кат. 2 €	555,00	630,70	747,80	868,30	---	---	---

Категория 1: *Натуральный дуб (700)*
Натуральный бук (720)
Натуральный клен (760)
Натуральный зебрано (740)

Категория 2: *Беленый дуб (701)*
Беленый бук (721)
Красное дерево (710)
Рифленый дуб (702)
Орех (780) - срок поставки увеличен!

Кнопкопвуд_Настенная модель

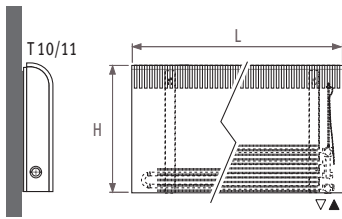

Стандартная поставка

- цельный деревянный кожух
- теплообменник Low-H₂O тип 10 или Twin тип 11
- настенные кронштейны
- крепежный комплект
- удлиненный воздушный клапан 1/8"
- заглушка 1/2"

Соединения

- стандартное подключение: нижнее левое или правое, положение вентиля 20 или 70
- для дополнительного верхнего вентиля добавьте к коду Кнопкопвуд /30 (верхний левый) или /60 (верхний правый)
- пример: KNOW. 030 060 10.xxx/60
- для дистанционно управляемого вентиля: см. специальная продукция

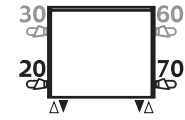

Тип 10

H		L 060	080	100	120	140	180	220
030	75/65/20	452	603	754	905	1056	1357	1659
	95/85/20	737	983	1229	1476	1722	2213	2705
	кат. 1 €	399,00	441,10	507,10	588,00	647,50	707,00	816,40
	кат. 2 €	445,10	490,90	564,40	655,40	720,90	783,70	903,50
055	75/65/20	660	880	1100	1320	1540	1980	2420
	95/85/20	1060	1413	1766	2119	2472	3179	3885
	кат. 1 €	436,00	485,10	561,80	656,00	737,30	818,20	944,20
	кат. 2 €	485,60	539,30	625,10	731,60	821,50	909,00	1047,80
080	75/65/20	778	1037	1296	1555	---	---	---
	95/85/20	1230	1639	2049	2458	---	---	---
	кат. 1 €	470,50	533,30	632,90	735,10	---	---	---
	кат. 2 €	523,50	593,00	705,10	820,70	---	---	---

Тип 11

код высота длина тип из дерева
КОД ЗАКАЗА: KNOW. 030 060 10. xxx

H		L 060	080	100	120	140	180	220
030	75/65/20	515	687	859	1031	1203	1546	1890
	95/85/20	858	1144	1431	1717	2004	2575	3148
	кат. 1 €	454,00	508,80	585,20	674,30	741,60	826,60	964,40
	кат. 2 €	500,10	558,60	642,50	741,70	815,00	903,30	1051,50
055	75/65/20	718	958	1197	1436	1676	2155	2633
	95/85/20	1184	1580	1974	2368	2764	3554	4343
	кат. 1 €	493,70	555,60	642,70	745,00	834,20	940,60	1094,90
	кат. 2 €	543,30	609,80	706,00	820,60	918,40	1031,40	1198,50
080	75/65/20	845	1127	1409	1691	---	---	---
	95/85/20	1380	1841	2301	2762	---	---	---
	кат. 1 €	528,50	604,00	714,00	824,30	---	---	---
	кат. 2 €	581,50	663,70	786,20	909,90	---	---	---

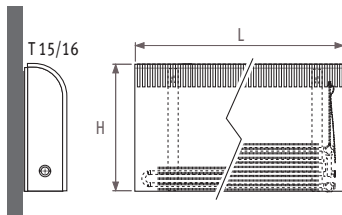

Стандартная поставка

- цельный деревянный кожух
- теплообменник Low-H₂O, тип 15 или Twin тип 16
- настенные кронштейны
- крепежный комплект
- удлиненный воздушный клапан 1/8"
- заглушка 1/2"

Соединения

- стандартное подключение: нижнее левое или правое, положение вентиля 20 или 70
- для дополнительного верхнего вентиля добавьте к коду Кнопкопвуд /30 (верхний левый) или /60 (верхний правый)
- пример: KNOW. 030 060 15.xxx/60
- для дистанционно управляемого вентиля: см. специальная продукция

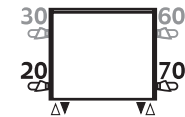

Тип 15

H		L 060	080	100	120	140	180	220
030	75/65/20	689	919	1149	1379	1609	2068	2528
	95/85/20	1119	1493	1867	2240	2614	3359	4107
	кат. 1 €	424,40	474,40	547,90	634,30	701,20	784,00	929,40
	кат. 2 €	471,30	525,00	606,30	703,00	776,10	863,50	1019,70
055	75/65/20	1001	1335	1669	2003	2337	3004	3672
	95/85/20	1597	2130	2663	3196	3729	4794	5860
	кат. 1 €	463,70	520,50	608,20	709,00	797,20	895,80	1057,70
	кат. 2 €	514,00	575,60	673,10	786,40	883,60	989,10	1164,30
080	75/65/20	1165	1553	1941	2329	---	---	---
	95/85/20	1827	2435	3044	3652	---	---	---
	кат. 1 €	503,70	577,10	685,80	794,00	---	---	---
	кат. 2 €	557,40	638,10	759,90	881,60	---	---	---

Тип 16

код высота длина тип из дерева
КОД ЗАКАЗА: KNOW. 030 060 15. xxx

H		L 060	080	100	120	140	180	220
030	75/65/20	752	1002	1253	1504	1754	2255	2757
	95/85/20	1244	1657	2072	2487	2901	3729	4559
	кат. 1 €	492,00	559,80	648,90	747,30	826,10	946,10	1146,10
	кат. 2 €	538,90	610,40	707,30	816,00	901,00	1025,60	1236,40
055	75/65/20	1063	1418	1772	2126	2481	3190	3898
	95/85/20	1749	2333	2916	3498	4082	5249	6414
	кат. 1 €	534,10	608,70	711,90	824,80	924,80	1060,70	1277,20
	кат. 2 €	584,40	663,80	776,80	902,20	1011,20	1154,00	1383,80
080	75/65/20	1288	1718	2147	2576	---	---	---
	95/85/20	2109	2813	3515	4217	---	---	---
	кат. 1 €	574,30	665,50	789,70	909,90	---	---	---
	кат. 2 €	628,00	726,50	863,80	997,50	---	---	---

Категория 1: *Натуральный дуб (700)*
Натуральный бук (720)
Натуральный клен (760)
Натуральный зебрано (740)

Категория 2: *Беленый дуб (701)*
Беленый бук (721)
Красное дерево (710)
Рифленый дуб (702)
Орех (780) - срок поставки увеличен!