

ВНИМАНИЕ!

На всю продукцию
каталога наценка **26%**

Geo вертикальный



Гео вертикальный Размеры

GEW_Geo Vertical Wall (вертикальный настенный)

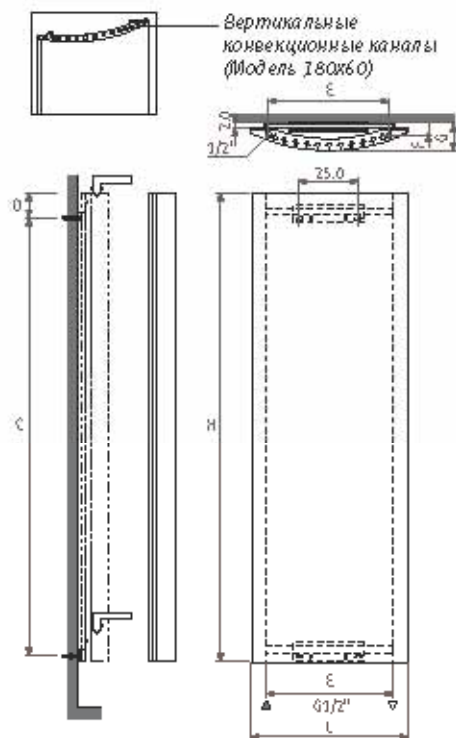

GEW_Geo Vertical Wall (вертикальный настенный) накладная пластина

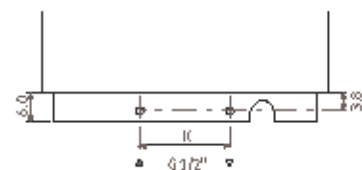

Размеры в см

H	150	180
L	50	60
C	106	170
D	25.5	8.5
E	40	46
F	4.0	4.5
G	8.4	10.5
K	17	23

Подсоединения

Код: 1-я цифра = подающая
2-я цифра = обратная

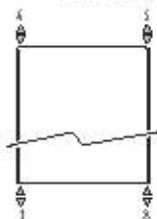

Стандартное подключение

Код 18
Подсоединение 18 или 81.

Верхнее ющее подключение

Код заказа: укажите код 45 или 54 вместо кода 18.

Вставная трубка поставляется без доплаты. Она должна монтироваться в обратном контуре. Всегда устанавливайте клапан для выпуска воздуха.

Подсоединение в одной точке

Код заказа: укажите код 11 или 88 вместо кода 18.

Необходимо всегда использовать диффузную трубку мин. длиной 40 см. Без доплаты.

Электронагреватель

Код заказа: стандартный код 18 и заказ электрического элемента.



Подсоединение смешанного типа.

Стандартный код 18.

Закажите электронагреватель для подключения смешанного типа.

- Установите тройник вместе с электронагревателем для подключения к внешней системе водяного отопления.
- Никогда не изолируйте радиатор от расширительной системы, другими словами, никогда не отсекайте обратный контур радиатора.

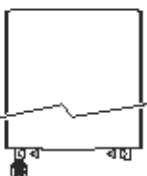

Нестандартные варианты подключения - без доплаты.

Диапазон размеров

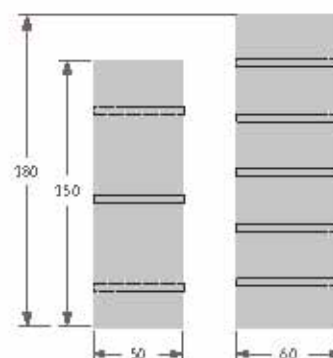

Цены и теплоотдача

Гео вертикальный

код высота длина цвет подл.
КОД ЗАКАЗА: GEVW. 150 050. XXX /18

Н		L050	060
150	75/65/20	631	---
	95/85/20	947	---
	ст. цвет €	1047,00	---
	другие €	1205,10	---
180	75/65/20	---	971
	95/85/20	---	1477
	ст. цвет €	---	1437,00
	другие €	---	1653,60

Стандартная поставка

- нижнее подключение 18
- настенные крепления из нержавеющей стали
- хромированный воздушный клапан и заглушка 1/2"
- заглушки и винты.

Стандартные цвета:

- белый 601
- светло-серый 602
- черный 603
- песочный 604

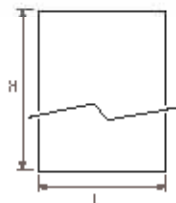

Выходные данные измерены в соответствии со стандартом EN442, при температуре воды 75/65 и комнатной температуре 20°C ($\Delta T=50$).

	Стр.
Комплекты соединений и вентили	203
Техническая информация	239
Поправочный коэффициент	242
Описание изделий	252
Цвета	263

Дополнительные опции

Вставная трубка для верхнего торцевого подсоединения



КОД	Н радиатора	L
9097.1280	150	128
9097.1660	180	166

Поставляется без доплаты, если указан код верхнего торцевого подсоединения (45 или 54 вместо 18).



Электронагреватель

КОД	Н	Тип	ВАТТ	L	€
9096.11	150	100% электрический	600	35.5	282,60
9096.111	150	смешанный (включая 2 удлиненных тройника)	600	35.5	293,40
9096.13	180	100% электрический	1200	66.0	314,50
9096.131	180	смешанный (включая 2 удлиненных тройника)	1200	66.0	325,30

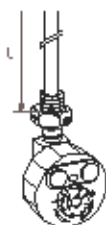

Предохранительный клапан
Переходник

Подключение электронагревателя

- Вертикально установить электронагревательный элемент в гнезде 1 или 8. Прилагаемый предохранительный клапан должен устанавливаться в гнездо 4 или 5 (3 бар).
- Не включайте радиатор до тех пор, пока он не будет до конца заполнен водой.
- Долейте воду до верха после первого полного прогрева радиатора.

Более подробная информация приводится в разделе Техническая информация.

Вешалка для полотенец

КОД	Н радиатора	L	€
9091.000053	150	53	92,60
9091.000063	180	63	108,60

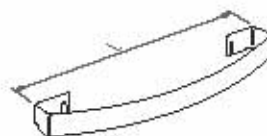

Нержавеющая сталь, обработанная щеткой. Может устанавливаться на различной высоте.

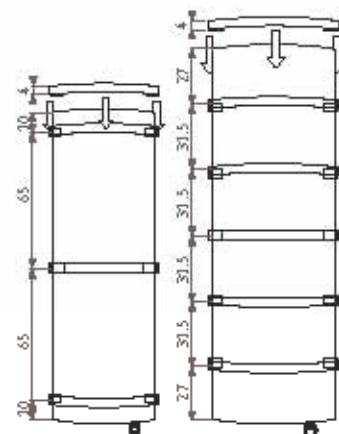

Защитный кожух

КОД	отверстие радиатора	L	L	€
9094.07	справа	50	49	93,00
9094.08	слева	50	49	93,00
9094.06	нет	50	49	93,00
9094.02	справа	60	55	108,60
9094.03	слева	60	55	108,60
9094.09	нет	60	55	108,60

Цена включает:

- покрывающий лист из нержавеющей стали (1)
- 2 хромированных удлиненных тройника (2)
- 2 заглушки (3)
- укороченная концевка (4)

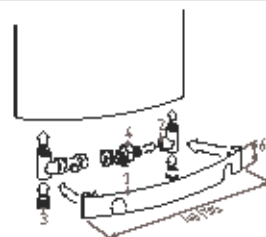

Покрывающая пластина, включая вентили: см. раздел Комплекты соединений и вентили.

Удлиненный тройник

КОД	цвет	€
TRCE.006.009	хром	5,40

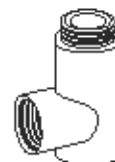

Для использования смешанного типа подсоединение сбоку или сзади.